

Equipos para diagnóstico y formación de imágenes



Unidades terapéuticas



Piezas de mano e instrumentos



Sistemas de endodoncia



Sistemas de láser



Equipos de laboratorio



Precisión hasta el último detalle.
Para un diagnóstico fiable.

Veraview X800



Distribuido por
J. Morita Europe GmbH
Justus-von-Liebig-Str. 27a
63128 Dietzenbach
Germany
T +49. 6074. 836 0, F +49. 6074. 836 299
www.morita.com/europe

Desarrollado y fabricado por
J. MORITA MFG. CORP.
680 Higashihama Minami-cho, Fushimi-ku
Kyoto 612-8533
Japan
T +81. 75. 611 2141, F +81. 75. 622 4595
www.morita.com

incotrading

Distribuido da
Incotrading, S.A.- Cattani España
Camino de Hormigueras 119-121
Polígono Industrial de Vallecas
28031 MADRID
España
T +34. 913. 807 490, F +34. 913. 036 863
incotrading@incotrading.net

Todo bajo control: Absoluta nitidez de imagen y máxima seguridad para el paciente

El sistema de diagnóstico por imagen eliminar: dental Veraview X800 saca a la luz cada detalle con absoluta nitidez. Con máxima resolución gracias a un tamaño de vóxel de 80 µm y funciones innovadoras, el sistema eliminar: le proporciona la base perfecta para un diagnóstico absolutamente seguro. Y, además, tiene la salud del paciente consecuentemente bajo control: pues la máxima calidad de la imagen y la reducida dosis de radiación no se excluyen en absoluto. Esto lo demuestra el sistema combinado para radiografías panorámicas, cefalométricas y tridimensionales, p. ej. con once volúmenes de exposición diferentes que garantizan siempre la dosis más baja con la mejor calidad de imagen.

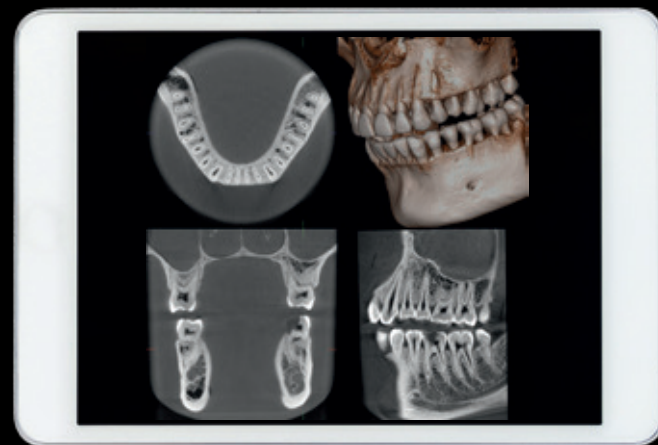

Calidad de imagen única:

El Veraview X800 convence con radiografías tridimensionales excelentes y ofrece la posibilidad de procesarlas posteriormente. Además, el sistema ofrece una serie de nuevas funciones panorámicas, como p. ej. el Adaptive Focal Point (AFP) o la Adaptive Gray Scale (AGS). Las mejores condiciones para un perfecto diagnóstico completo.



Excelentes resultados: Veraview X800 representa la perfección, y ese fue el fallo del jurado de los IF Design Awards, en los que recibió la medalla de oro por su diseño exterior.

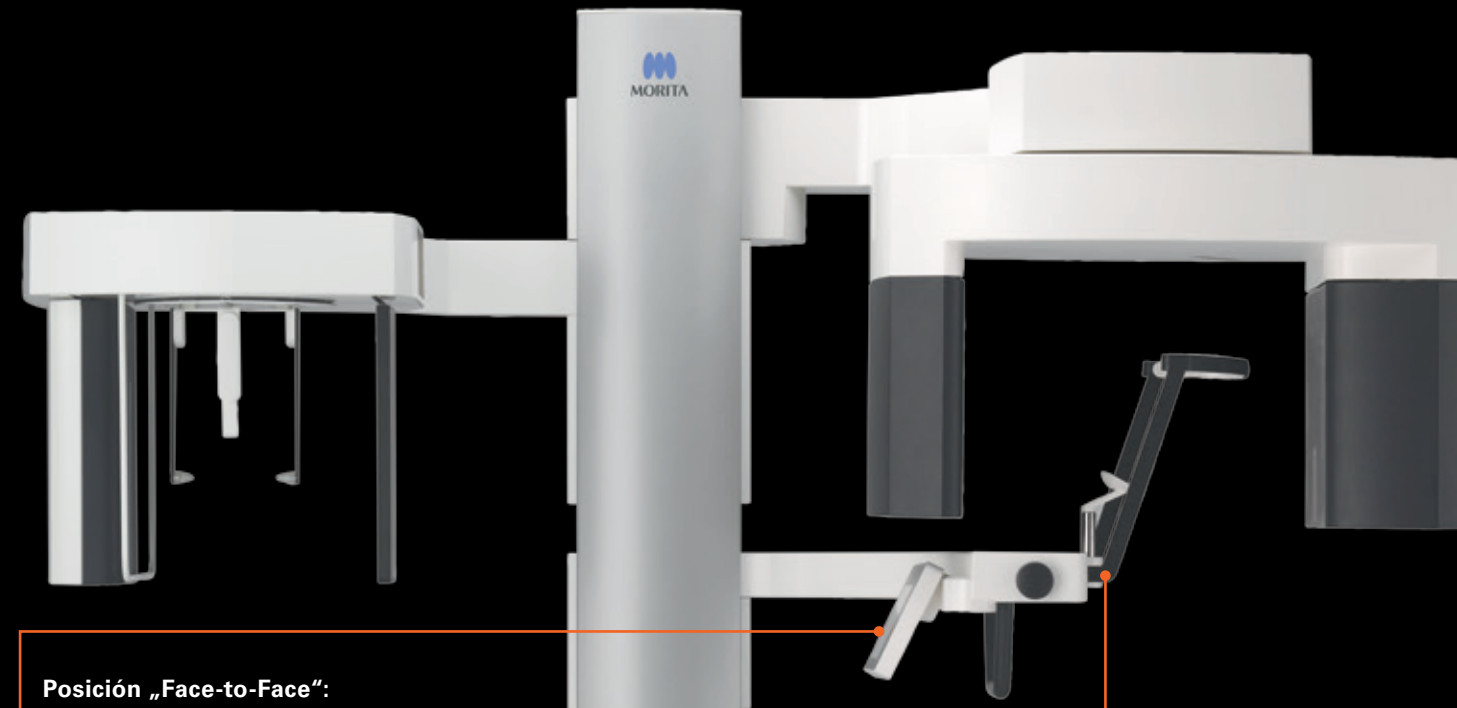

Posición „Face-to-Face“:

El posicionamiento „Face-to-Face“ garantiza una mejor comunicación con el paciente y la orientación de los localizadores luminosos láser. Al mismo tiempo, el elemento de mando flexible apoya el posicionado exacto del paciente, dado que el usuario realiza todos los ajustes mediante pictogramas claros sin perder de vista al paciente.

Comodidad para el paciente:

El apoya barbilla puede bajarse hasta 1,005 mm, permitiendo que pacientes de cualquier estatura y con movilidad reducida puedan adoptar una postura cómoda de forma sencilla.

Tres variantes del modelo:

El Veraview X800 se comercializa en tres tamaños – S, M y L, a elegir con o sin función cefalométrica. Además, hay disponibles diferentes versiones de replace pies by bases.



Posicionado exacto: Determinar zonas y reproducir concretamente

Con la función Scout se pueden determinar exacta y fácilmente los sectores a captar antes de realizar una radiografía tridimensional.

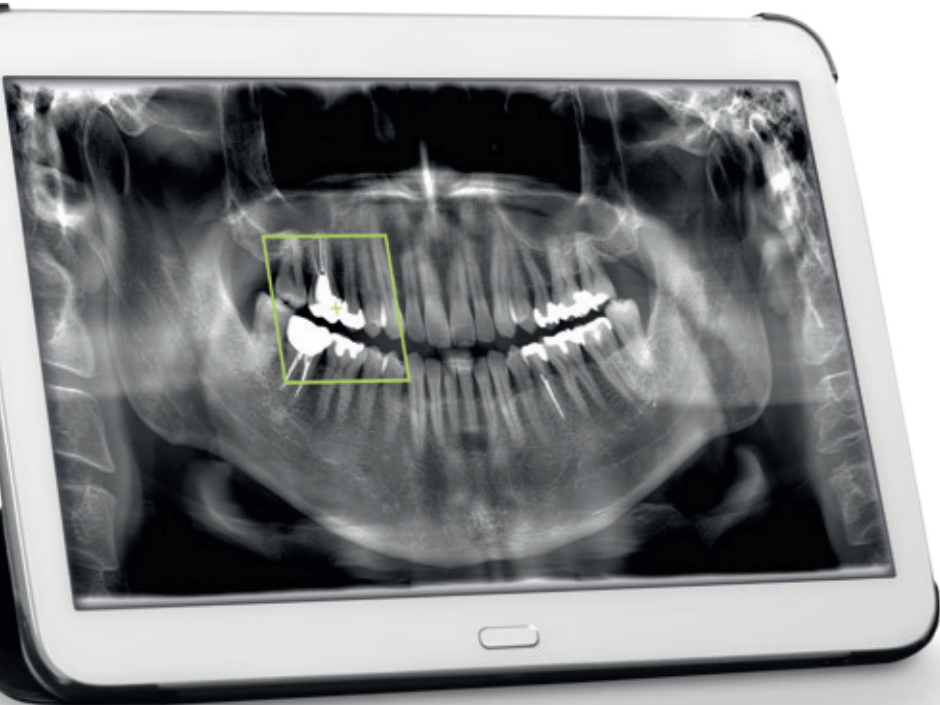

Scout panorámico

Mediante la especificación de la zona de examen en la imagen panorámica, la radiografía tridimensional puede posicionarse y editarse muy fácilmente eliminando. De esta forma se reduce el estrés para el paciente. Una vez realizada la radiografía tridimensional, pulsando dos veces el símbolo de la cruz, en la imagen panorámica se pueden visualizar los datos CBCT de la zona deseada.

Scout 2D

En la función 2D se especifica la zona de examen mediante imágenes Scout laterales y frontales. A partir de esta base se realiza un posicionado preciso para una radiografía tridimensional.

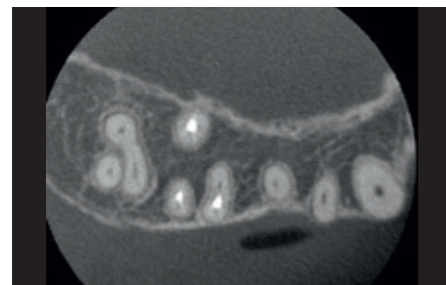
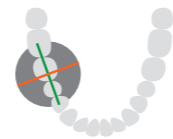

■ Corte axial

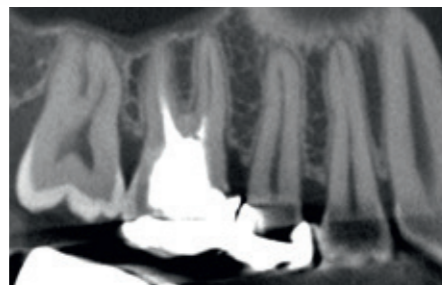

■ Corte sagital



■ Corte coronal

Radiografías extremadamente nítidas: Hasta el mínimo detalle bajo control

La nitidez de la imagen juega un papel central para la salud del paciente: A mayor nitidez de las reproducciones, más exacto el diagnóstico, y mejor y más concretamente se puede tratar al paciente.

Precisión en su funcionamiento: Valores máximos de 80µm y 2,5 LP/mm

Precisamente aquí convence el Veraview X800 con rendimientos absolutamente excepcionales y se muestra con una nitidez sin compromiso: así, el tamaño de vóxel para imágenes con el campo de visión (FOV) Ø 40 x H 40 es, realmente, de 80 µm y, con ello, consigue una resolución excepcional con 2,5 LP/mm.

Con la función de transferencia de modulación (MTF) existe la posibilidad de evaluar objetivamente la resolución del par de líneas e indicar cuántos pares de líneas todavía se pueden diferenciar y en que nivel de contraste. En general, con un valor MTF del 10 % a simple vista se pueden diferenciar con un mayor nivel de contraste. La resolución espacial no solo depende del tamaño de vóxel.

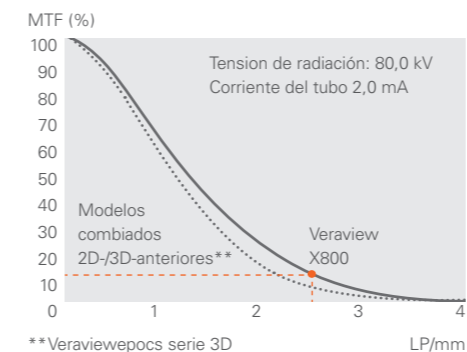

**Veraviewepocs serie 3D

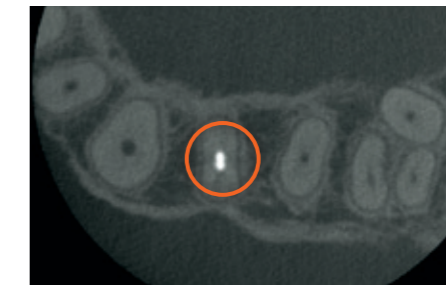

Exposición de alta definición, tamaño de voxel 80 µm



Exposición estándar, tamaño de voxel 125 µm**

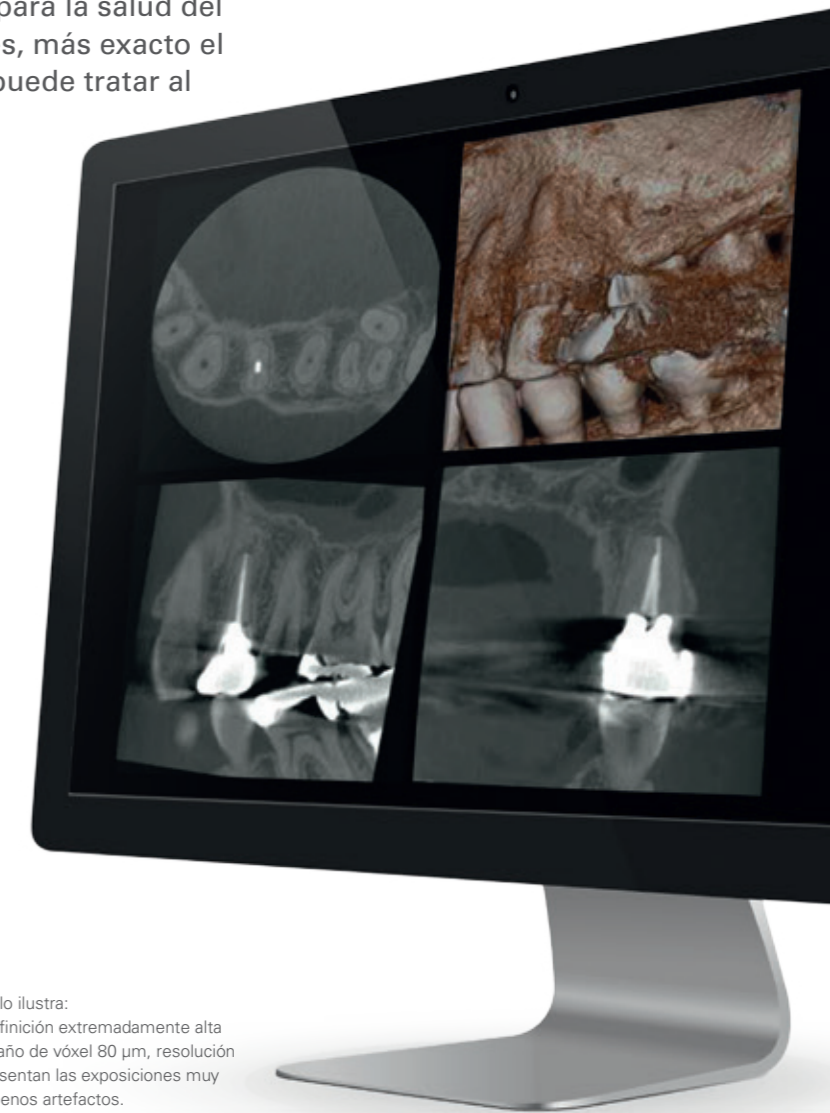

La imagen comparativa lo ilustra: Con la exposición de definición extremadamente alta del Veraview X800 (tamaño de vóxel 80 µm, resolución de 2,5 LP/mm) se representan las exposiciones muy detalladamente y con menos artefactos.

Los artefactos se reducen al mínimo: La mejor calidad de imagen para los diagnósticos más fiables

Solamente con una radiografía clara se puede realizar un diagnóstico también claro. Los artefactos de la radiografía pueden simular modificaciones patológicas que pueden provocar incluso hallazgos positivos erróneos. Por ello, aún más importante es evitar que se produzcan estas „pistas falsas“ y facilitar el camino para un diagnóstico inequívoco y seguro.

Un concepto inteligente: haz de rayos X horizontal

Mediante el desplazamiento del Flat Panel Detector (FPD), el ángulo del rayo X puede desplazarse 5° hacia arriba desde la horizontal, posición en la que se realizan las tomografías computarizadas, para suprimir las sombras obstructivas del paladar duro en las radiografías panorámicas. De esta forma, se pueden realizar tanto tomografías computarizadas como radiografías panorámicas de máxima calidad.

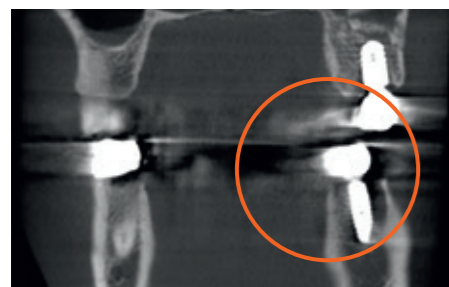
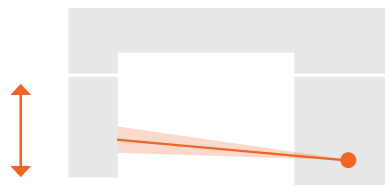

Radiografía tridimensional con rayo horizontal

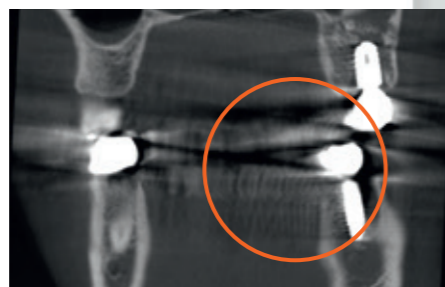

Radiografía tridimensional con rayo orientado hacia arriba

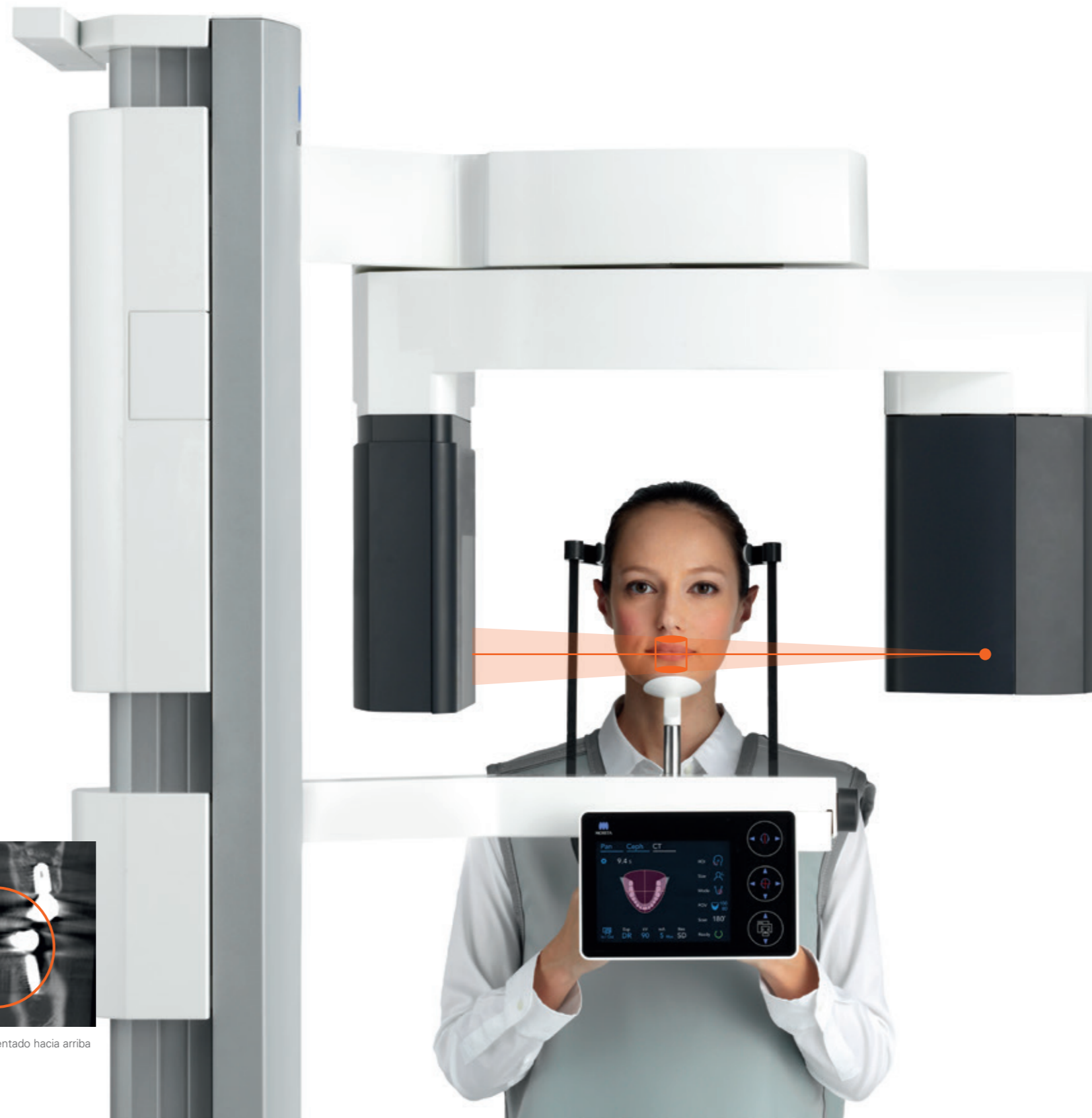

Imágenes más nítidas o dosis más baja: imágenes de 360° o 180°

Si se han de visualizar la mayor cantidad de detalles posible, el usuario dispone del modo de 360°. Si bien, según la indicación, también puede elegirse el modo de 180° que necesita un tiempo de exposición más corto y una dosis de radiación menor.



Modo 360°

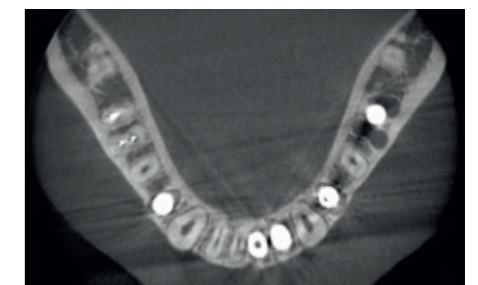

Modo 180°

11 Campos de visión: Equipo multi disciplinar

Con once campos de visión (FOV), el sistema de diagnóstico ofrece un diagnóstico preciso para una planificación de un tratamiento de éxito. Sobre el principio ALARA („As low as reasonably achievable“) puede seleccionarse el campo de interés óptimo según el planteamiento diagnóstico. De esta forma, usted dispone siempre del sector relevante con la mejor calidad de imagen y, al mismo tiempo, minimiza la dosis de radiación.

Campo de visión (FOV)	Tamaño de Voxel	Modo 180°	Modo 360°	S	M	L
Ø 40 x H 40 High Res	0,080 mm					
Ø 40 x H 40	0,125 mm	✓	✓	✓	✓	✓
Ø 40 x H 80						
Ø 80 x H 40						
Ø 80 x H 50	0,125 mm	✓	✓	-	✓	✓
Ø 80 x H 80						
R 100 x H 40 ¹	0,125 mm					
R 100 x H 50 ¹		✓	-	-	✓	✓
R 100 x H 80 ¹						
Ø 150 x H 50 ²	0,320 mm					
Ø 150 x H 75 ²		-	✓	-	-	✓
Ø 150 x H 140 ³						

¹ R100: FOV del arco dental (Ø 100 equivalente)

² Datos utilizados equivalentes con exposición de 180°

³ Dos exposiciones de 360°, arriba y abajo. Datos utilizados equivalentes con exposición de 180°.

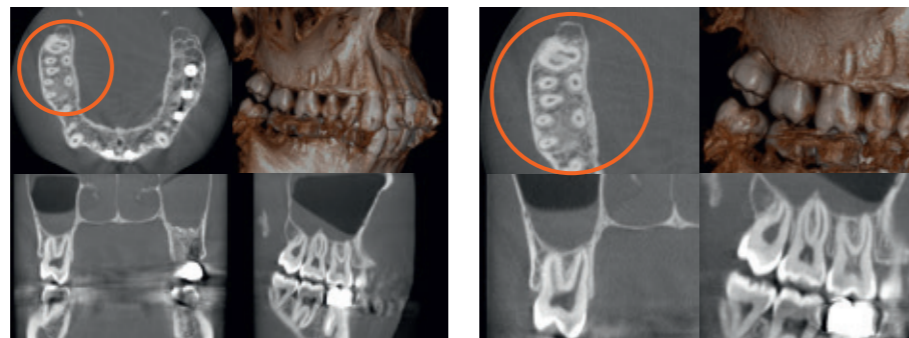

Nuevo: Reconstrucción zoom

Por primera vez se tiene a disposición en el sistema de diagnóstico con imagen 2D/3D combinado una función para la reconstrucción ampliada (efecto zoom). Sobre la base de una radiografía con un tamaño de vóxel de 125 µm se puede reconstruir un sector de la imagen de alta definición con 80 µm, sin tener que realizar una nueva exposición para ello. Esta función no puede utilizarse para volúmenes de exposición de Ø 150.

Todo captado: Radiografía del arco dental

Un campo de cobertura en forma Reuleaux con un diámetro de 100 mm recoge todo el arco maxilar. Con este formato adaptado a la forma anatómica del arco maxilar, no solamente se sitúan en el centro de atención los sectores relevantes, sino que otras zonas no relevantes. El resultado: una radiografía de todo el arco dental con dosis de radiación reducida.

Ahorro inteligente: Función de reducción de la dosis

En sectores de baja densidad ósea, simplemente, se reduce la cantidad de radiación utilizada. La dosis de radiación para el paciente se puede reducir en hasta un 40 % en comparación con la función desactivada.

Planificación del tratamiento concreta: 11 campos de cobertura seleccionables

El amplio espectro de once FOV diferentes cubre todos los planteamientos dentales, desde la implantología, la periodontología, endodoncia, cirugía y ortodoncia hasta la odontología general.



Radiografías panorámicas gran definición: Excelencia radiológica

Tanto si se trata de la clarificación diagnóstica o de un implante dentario –la base de toda planificación completa del tratamiento es un cuadro íntegro de los dientes y los huesos maxilares–. Aquí, Veraview X800, con su gran cantidad de funciones innovadoras, ofrece posibilidades extraordinarias para obtener un contraste excelente y una nitidez general.

Nitidez en el punto de mira:

Función AFP

La función AFP (Adaptive Focal Point) analiza varias capas de captación. Comprueba zona por zona, elige la capa panorámica óptima y la reúne otra vez en una nueva imagen. El resultado: el enfoque de todas las imágenes, desde la punta de la raíz hasta la corona del incisivo, es perfecto.

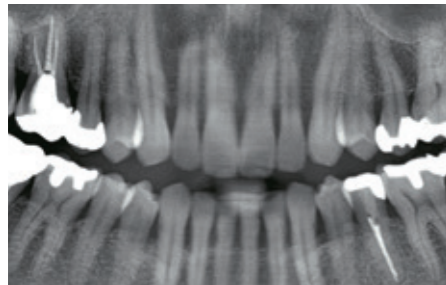

AIE-HD (sin AFP)

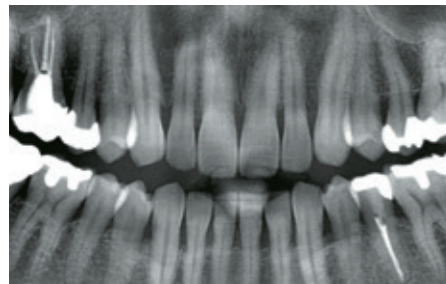

AIE-HD (con AFP)

Regulación de la dosis en tiempo real:

Función DDAE

Al seleccionar la función DDAE (Exposición General Directa y Automática), el detector flat panel identifica la proyección de rayos X en tiempo real durante la exposición. A continuación, realiza un ajuste de la cantidad de rayos X emitidos, creando imágenes con un rango dinámico significativamente mejorado.

El camino estrella: La combinación de diferentes funciones

Se pueden combinar funciones diferentes como AFP, AGS y AIE-HD. El resultado son imágenes que tienen un enfoque de precisión permanente y muestran claramente los sectores relevantes.

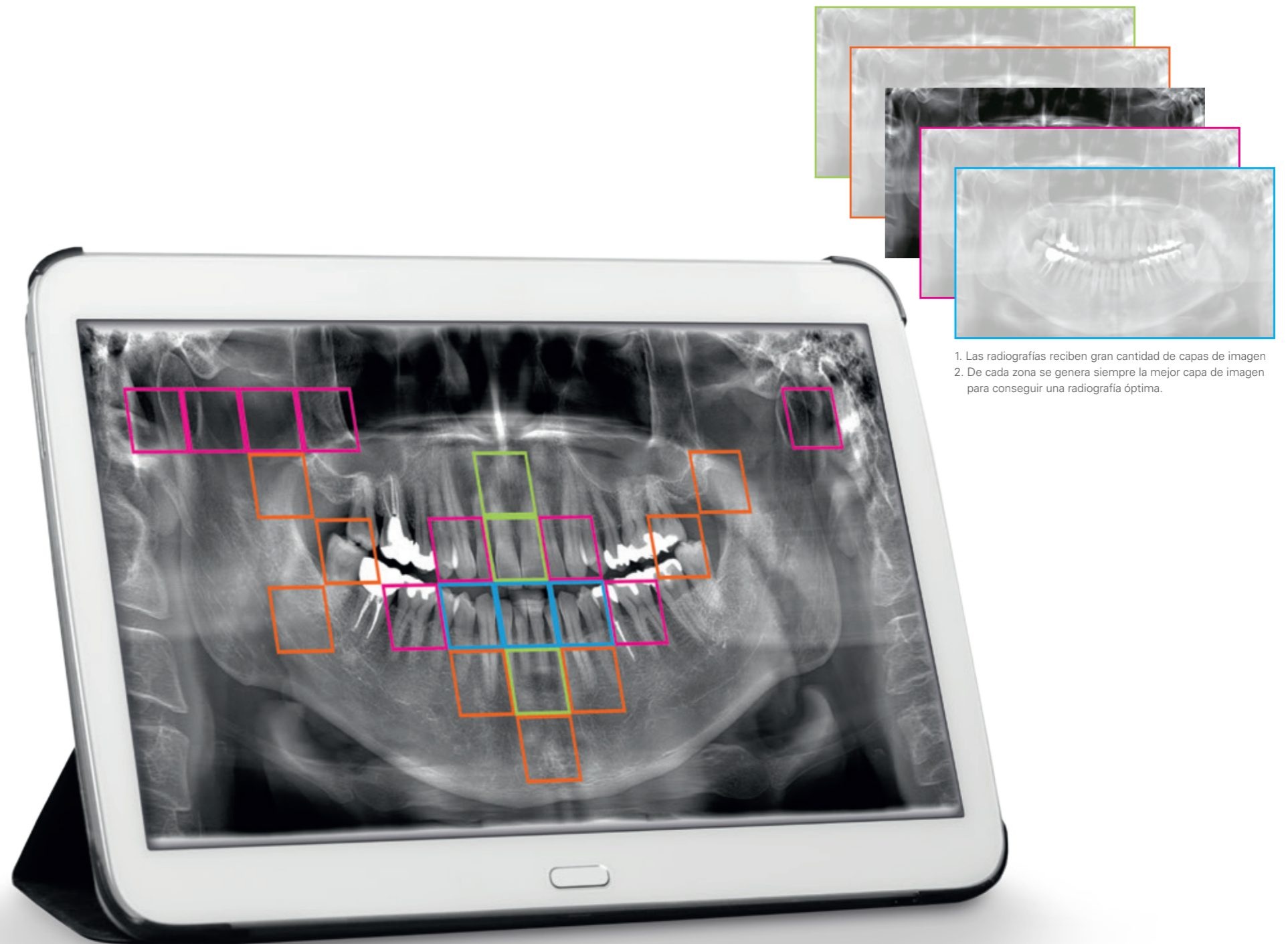

1. Las radiografías reciben gran cantidad de capas de imagen
2. De cada zona se genera siempre la mejor capa de imagen para conseguir una radiografía óptima.



**Fuerte contraste:
Función AGS**

La función AGS (Adaptive Gray Scale) consigue un contraste óptico en toda la imagen gracias a la adaptación automática de la densidad. Así se reconoce claramente toda la radiografía panorámica, desde el arco dental pasando por el arco maxilar hasta las articulaciones temporomandibulares.

**Optimización automática:
Función AIE-HD**

La función AIE-HD (Auto Image Enhancement – High Definition) optimiza el tratamiento de la radiografía panorámica y permite, con ello, visualizar todos los detalles de forma nítida y clara.



AFP + AIE-HD (sin AGS)

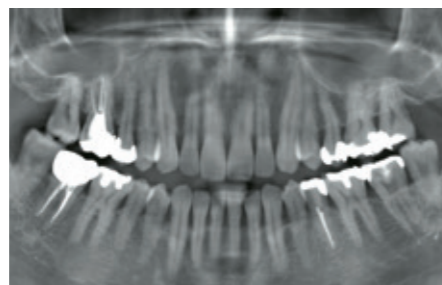

AFP + AGS (sin AIE-HD)



AFP + AIE HD (con AGS)

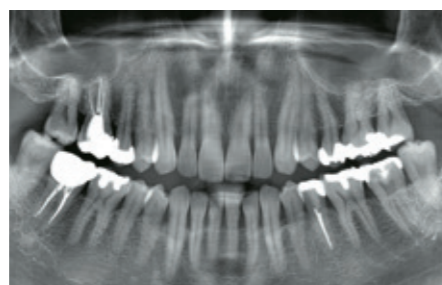

AFP + AGS (con AIE-HD)

Diseño „Face-to-Face“: Comunicación al mismo nivel

Un tema al que frecuentemente no se le da la debida importancia es el de la comunicación con los pacientes. Este no es solo la base para crear una relación de confianza entre el médico y el paciente sino que también puede simplificar significativamente el desarrollo del tratamiento. En la concepción del Veraview X800 hemos tenido en cuenta este aspecto desde el principio.

Flexible: Panel de mando de movimiento libre

El panel de mando de movimiento libre se puede operar desde delante o desde el lateral al objeto de facilitar el posicionamiento del paciente. De esta forma es fácil no perder de vista al paciente durante la realización de todos los ajustes y controles.

Cómodo: apoya barbilla ajustable para pacientes de cualquier estatura

Veraview X800 está diseñado para adaptarse a todo tipo de pacientes. El apoya barbilla puede ajustarse hasta una altura de 1,005 mm. Así el láser de posicionamiento se puede adaptar a pacientes de distintas estaturas, también aquellos que usan silla de ruedas.

Sencillo: Posicionamiento con contacto directo con el paciente

El posicionamiento „Face-to-Face“ simplifica la comunicación con el paciente y la orientación de los localizadores luminosos láser.

Intuitivo: Interfaz de usuario con pictogramas

El panel táctil se manipula de forma intuitiva y fácil a través de pictogramas.



Facilita el desarrollo del tratamiento:
La comunicación directa con el paciente.



Dosis reducida: Menos radiación, más protección

Aún cuando la emisión de radiación ha disminuido drásticamente desde la introducción de la radiografía digital, la salud del paciente continúa siendo un tema central. Por ello, para ofrecer la máxima protección posible hacemos todo lo que está a nuestro alcance para reducir la radiación todavía más. Especialmente en el sector de radiografías 2D, el Veraview X800 gana puntos con muchas características innovadoras.

Dosis hábilmente reducida: Radiografías panorámicas parciales

En el método Low-Dose para radiografías 2D, en el enfoque solo se encuentra lo esencial. El resultado: el sector relevante puede verse bien y las zonas periféricas reciben una dosis claramente inferior.

Cuidadoso con los más pequeños: Ajuste especial para niños

El ajuste para niños para radiografías 2D reduce el tiempo de radiación de la zona deseada. Si bien, los adultos también se benefician de esta posibilidad: Según la estatura del paciente, usted elige entre pacientes altos, de altura promedio y bajos, y, con ello, optimiza la relación entre beneficio y dosis del paciente.

Pensado en todo: Tres arcos dentales a elegir

Ningún paciente es igual al otro; no solo se diferencian en la estatura sino también en muchos otros criterios, por ejemplo en la forma del arco dental. Por ello, en las radiografías 2D, la zona de exposición se puede adaptar óptimamente a la mandíbula del paciente, pues se puede elegir entre tres arcos dentales: delgado, estándar y ancho.



A medida: A través de la selección de la estatura del paciente, cada paciente recibe solamente la dosis necesaria para conseguir una buena radiografía.



Radiografías de auténticas aletas de mordida

Para mantener en las radiografías 2D el campo de radiación lo más pequeño posible, el ala de mordida puede radiografiarse según la indicación a la izquierda o a la derecha o, en caso de necesidad, también bilateralmente.

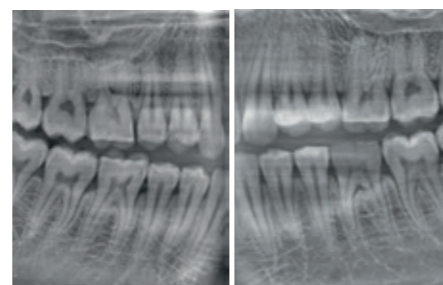

Bien seleccionado: Radiografías cefalométricas parciales

Para telerradiografías se pueden tomar tres zonas diferentes al objeto de reducir la carga de radiación del paciente. A pesar de ello, el aumento de la tensión del tubo a 100 kV permite la realización de radiografías con alta calidad y una resolución de 96 µm.



Integración a la red: Perfecta interconexión en todas partes

Buena integración a la red, visualización sencilla de las radiografías en el PC o tablet son condiciones técnicas importantes que apoyan el buen desarrollo de la vida diaria en la consulta.

**PC o Tablet:
i-Dxel Web**

Las radiografías 3D y 2D pueden reproducirse en cualquier PC o tablet en un navegador de Internet convencional, sin necesidad de instalar ningún software para ello. De esta forma, las radiografías pueden explicarse fácilmente en la conversación con el paciente.



Especificaciones: todo de un vistazo

Nombre:	Veraview X800
Modelo:	X800
variantes del modelo:	F40 (S) / R100 (M) / F150 (L)
Tensión de entrada:	220 / 230 / 240 V tensión alterna 50 / 60Hz
Consumo de potencia:	2,0 kVA
Peso:	Aprox. 185 kg (aprox. 220 kg con cefalo)
Fabricante:	J. MORITA MFG. CORP.
Tensión del tubo:	60–100 kV (según el modo de radiografía)
Corriente del tubo:	2–10 mA (según el modo de radiografía)
Tamaño focal efectivo:	0,5
Radiografías panorámicas:	Modo de alta velocidad (panorama estándar) aprox. 7,4 seg. Modo HD (panorama estándar) aprox. 14,8 seg.
Campos panorámicos: (magnificación constante)	Panorama estándar – estándar, ortorradial, reducción de sombra Panorama/niños – estándar, ortorradial, reducción de sombra Programa de seno – anterior, posterior Radiografías cuadruples de la articulación temporomandibular, radiografías parciales panorámicas, radiografías con aleta de mordida Las distancias medidas en la imagen panorámica no equivalen a las distancias reales mag. x1.3.
Duración de la radiografía 3D:	Aprox. 9,4 seg. (180°) / aprox. 17,9 seg. (360°)
FOV Adquisición CBCT:	X800 S P (F40P) / X800 S CP (F40CP) (extensión cefalométrica) - Ø 40 x H 40, Ø 40 x H 80 X800 M P (R100P) / X800 M CP (R100CP) - Ø 40 x H 40, Ø 40 x H 80 - Ø 80 x H 40, Ø 80 x H 50, Ø 80 x H 80 - R 100 x H 40, R 100 x H 50, R 100 x H 80 X800 L P (F150P) / X800 L CP (F150CP) - Ø 40 x H 40, Ø 40 x H 80 - Ø 80 x H 40, Ø 80 x H 50, Ø 80 x H 80 - R 100 x H 40, R 100 x H 50, R 100 x H 80 - Ø 150 x H 50, Ø 150 x H 75, Ø 150 x H 140
Indicaciones y tamaño:	LA 220 x 250, PA 220 x 200 mm En la realización de radiografías se han de utilizar como protección los delantales y las cubiertas respectivamente necesarios. El aparato se ha de fijar al suelo y a la pared al montarlo. En las dimensiones mínimas indicadas, la libertad de movimiento en la cabina puede ser muy limitada.

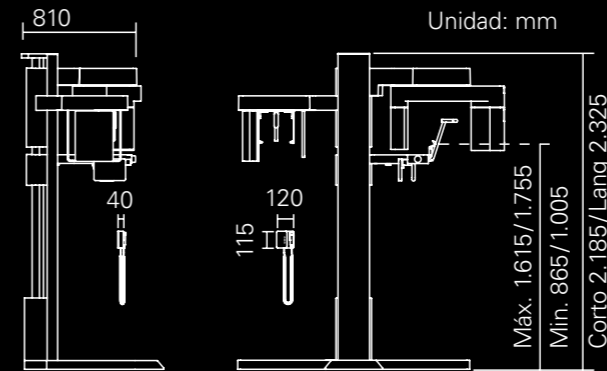

X800- F40CP / R100CP / F150CP
(Radiografías panorámicas, cefalométricas y tridimensionales)

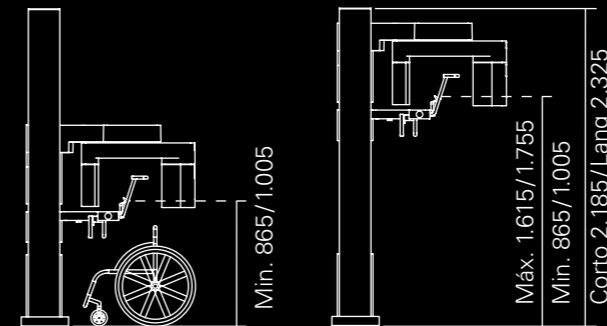

X800- F40P / R100P / F150P
(Radiografías panorámicas y tridimensionales)...

